

IMPRESA

IMPRESA

# Salud y Belleza





Ver video



## A2563 • Smile

Aro de luz LED para tomar fotos en situaciones de poca luz. Cuenta con 3 variaciones de luz. Brinda aproximadamente 60 minutos de luz continua. Incluye cable de carga USB.

MT Plástico ABS MD 8.5 x 3.5 cm EM 200 Pzas. IMPRESIÓN TM



01



®

Belleza



09



02



01



04

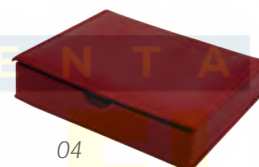

04



## EM104 • Velvet

Juego de manicure en estuche plástico. Incluye: cortaúñas, pinzas para depilar, tijeras y cortador de cutícula.

MT Plástico PP / Acero inoxidable MD 10 x 5.3 x 2 cm EM 144 Jgos. IMPRESIÓN TM SE GR FC

## EMS4207 • Monique

Set de manicure calidad profesional. Contenido 8 piezas: 2 cortaúñas, pinzas para depilar, lima, tijeras, cortador de cutícula, alicata y levanta cutícula.

MT Curpiel / Acero inoxidable MD 13 x 10.8 x 3 cm EM 48 Jgos. IMPRESIÓN SE GS GL





01



## LMU4329 • Nelly

Abanico de plástico con 4 limas pequeñas que vienen en varios colores y texturas.

MT Plástico ABS MD 6.6 x 2.2 x 1.4 cm  
EM 800 Pzas. IMPRESIÓN TM SE FC



01



## A2363 • Ken

Cortaúñas metálico con cubierta de plástico y lupa integrada. Cuenta con imán para colocar la lupa, la cual se puede ajustar exactamente al ángulo requerido para ampliar la imagen de la uña. Facilita completamente el recorte de uñas. Cuenta también con una lima para que el cuidado personal sea completo.

MT Plástico ABS MD 9.2 x 1.9 cm EM 240 Pzas. IMPRESIÓN TM SE



01



17



04



17

## CV03 • Super Kit

Estuche de plástico 3 en 1. Incluye costurero con hilos, aguja, botones, ensartador de agujas y seguro. Cepillo retráctil y espejo por el reverso.

MT Plástico MD 6.6 x 3 cm EM 240 Pzas. IMPRESIÓN TM SE

## CV02 • Flipp

Estuche plegable de plástico, con cepillo retráctil y espejo.

MT Plástico MD Ø 7.5 x 3 cm  
EM 120 Pzas. IMPRESIÓN TM SE



01

IMPRENTA



01



17

IMPRENTA

### SF301 • Basic

Estuche semicircular con espejo dual: con aumento y espejo normal.

MT Plástico MD 6.6 x 6.1 cm  
EM 240 Pzas. IMPRESIÓN TM SE FC



### ESP701 • Luxy

Espejo rectangular de aluminio, delgado y fácil de llevar en el bolso.

MT Aluminio MD 8.5 x 5.5 cm  
EM 240 Pzas. IMPRESIÓN GL TM SE



Belleza

IMPRENTA



01



19



04



IMPRENTA

### A2627 • Bella

Estuche rectangular con espejo dual: con aumento y espejo normal.

MT Plástico ABS MD 10.2 x 6.4 x 0.8 cm  
EM 200 Pzas. IMPRESIÓN SE TM FC

### ESP4255 • Fanny

Espejo dual, de plástico traslúcido: con aumento y espejo normal.

MT Plástico MD 6.7 x 1.2 cm  
EM 200 Pzas. IMPRESIÓN TM SE



09





09



04



01



Espejo porta celular  
con paño de  
limpieza

## A2499 • Look

Espejo plegable con soporte para celular y paño de limpieza.

MT Plástico ABS MD Ø 6.9 x 1.4 cm EM 500 Pzas IMPRESIÓN TM



01



## SF300 • Dolce

Espejo con costurero. Incluye: botones, seguro, agujas, tijeras e hilo.

MT Plástico MD 7.3 x 6.8 cm  
EM 240 Jgos. IMPRESIÓN TM SE FC



01



## SF303 • Oval

Costurero con espejo. Incluye: ensartador de agujas, botón, seguro e hilos.

MT Plástico MD 7.7 x 5.5 cm  
EM 240 Jgos. IMPRESIÓN TM SE FC



28

## EAP4653 • Gisel

Mini kit para el cuidado de los pies en bolsa plástica con cierre. Contenido: cepillo para pies, separador de dedos, piedra exfoliante y esponja de baño corporal.

MT PVC / Madera MD 19 x 6 x 12 cm EM 50 Pzas. IMPRESIÓN SE



## A2243 • Pill Towel

Toallitas de limpieza comprimidas en presentación de pastillas que se expanden hasta 38 x 25 cm; solo hay que agregar un poco de agua para que haga efecto. ¡Ideales para viajar!

MT Plástico / Non Woven MD Caja 8.6 x 6 x 2 cm MD Toallita 38 x 25 cm EM 200 Pzas. IMPRESIÓN SE TM



19



22

## JLC1 • Polish

Juego de limpieza para calzado. Contenido: estuche metálico, 2 cepillos, calzador, paño y brillo para zapatos.

MT Metal MD 9.6 x 5.5 cm EM 60 Jgos. IMPRESIÓN TM SE GL



01

## SF302 • Melani

Costurero de plástico con tapa deslizable. Incluye: tijeras, ensartador de agujas, botones, seguro, hilo, agujas y alfileres.

MT Plástico MD 8.5 x 5.2 cm EM 240 Jgos. IMPRESIÓN TM SE FC



01

## SDC4365 • Lorena

Costurero portátil con tapa deslizable. Incluye: aguja, botones, seguros, variedad de hilos y alfileres.

MT Plástico MD 7.7 x 5.6 x 0.7 cm EM 288 Jgos. IMPRESIÓN TM SE FC



**NUEVO**



80 ml

60 ml

60 ml



Apto para llevar en equipaje de mano



10 ml



19

## A2678 • Qira

Set de contenedores para viaje incluye un contenedor despachador (80 ml), Contenedor con atomizador (60 ml), Contenedor (60 ml), Dos contenedores para crema (10 ml) y un embudo. Estuche transparente con cierre.

MT PVC MD 19.4 x 15.5 x 5 cm EM 100 Pzas. IMPRESIÓN SE TM



## EMQ4847 • Kendra

Atomizador de aluminio plateado para perfume. Contenedor interior de vidrio reutilizable.

MT Aluminio / Vidrio MD 7.6 x 2.4 x 1.6 cm EM 600 Pzas. IMPRESIÓN TM SE GL

17



02

## A2626 • Stone

Cepillo para masaje facial con mango de plástico.

MT Plástico ABS MD 15 x 2 cm EM 500 Pzas. IMPRESIÓN TM



**NUEVO**

Ver video



## A2730 • Emma

Estuche de poliéster incluye 6 brochas para maquillaje y cepillo para cejas. Cierre con broche de velcro.

MT Poliéster MD 22.5 x 17 cm EM 100 Pzas. IMPRESIÓN SE



02





09



04



05



02

## A2584 • Ramble

Bolsa de poliéster con cierre para cosméticos.

MT Poliéster MD 17.8 x 10 x 7.6 cm EM 200 Pzas. IMPRESIÓN SE

Belleza



09



05



02



24



08

## A2401 • Daira

Bolsa multiusos rectangular de poliéster con cierre lateral. Adecuada para uso como lapicera o para guardar cosméticos y artículos personales. Ligera y práctica.

MT Policanvas 300 D MD 20 x 12 x 4.5 cm EM 200 Pzas. IMPRESIÓN SE

## TXC4863 • Angie

Bolsa multiusos en material tipo microfibra con acabados en vinil imitación piel, cierre superior y bolsa frontal.

MT Microfibra MD 16.5 x 18.5 x 5 cm EM 200 Pzas. IMPRESIÓN SE





02



09



## A2592 • Junket

Bolsa multiusos con compartimento interior y uno al exterior. Con cierre y asa para transportar.

MT Policanvas MD 23.5 x 7 x 12 cm  
EM 100 Pzas. IMPRESIÓN SE



02



09

## A2400 • Briana

Bolsa de viaje plegable para artículos de aseo personal, con compartimentos y cierres interiores. Cuenta con gancho para colgar y asa lateral para transportarla cómodamente.

MT Policanvas 300D MD extendida 23 x 37 x 9 cm  
MD plegada 23 x 17 x 9 cm EM 100 Pzas. IMPRESIÓN SE



17



CDB01-1



01

## CDB01 • Lori

Colgador plegable para bolsa. Modelo para grabado láser y modelo con recubrimiento en color blanco para serigrafía y gota de resina. Presentación: caja individual en color negro.

MT Metal MD Ø 4.5 x 0.7 cm EM 96 Pzas.  
IMPRESIÓN TM SE GL GR



02



## A2132 • Giovanna

Gancho sujetador de bolsas para superficies planas, metálico. Fácil de transportar y listo para usar en cualquier ocasión. Presentación: caja individual en color negro.

MT Metal MD Ø 6.4 x 1.3 cm EM 96 Pzas.  
IMPRESIÓN TM SE GL GR



## A2668 • Rocky

Toalla de tela Dry Fit, al contacto con la piel produce una sensación de frescura y conserva la temperatura fría por más tiempo. Medida de la toalla 30 x 30 cm. Incluye estuche translúcido y gancho para colgar.

MT Plástico PS / Microfibra

MD Toalla: 30 x 30 cm // Caja: 5.3 x 7 cm

EM 200 Pzas. IMPRESIÓN SE FC TM



Gancho para colgar



08



22



04

22

09

03



09



03

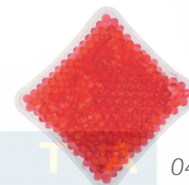

04



19

## A2368 • Refresh

Toalla hecha de tela especial para refrescarse, que conserva la temperatura fría por más tiempo. Al tener contacto con la piel produce una sensación de frescura. Ideal para usarse en el gimnasio, playa o en cualquier ambiente o actividad que produzca calor en el cuerpo. Incluye envase transparente de plástico PET con asa, para fácil transportación, el cual tiene una apertura que le permite colocarse en la mochila, maleta o en la presilla del pantalón.

MT Envase: Plástico PET // Toalla: Microfibra

MD Envase: Ø 6.5 x 17 cm // Toalla: 30 x 80 cm

EM 100 Pzas. IMPRESIÓN SE

## A2424 • Relax

Compresa térmica de gel que ayuda a la relajación muscular y contribuye a aliviar la inflamación, dolor y otras molestias físicas. Se puede usar como compresa caliente o fría. Para utilizarla caliente se introduce en el horno de microondas en un recipiente con agua durante aprox. 30 segundos o se puede sumergir en agua caliente. Para uso en frío, se coloca en el congelador dos horas antes de ser utilizada. Presentación: caja en color blanco.

MT PVC / Glicerol / Poliacrilato de sodio MD 10.5 x 10.5 cm

EM 100 Pzas. IMPRESIÓN TM SE





09

**NUEVO**



02

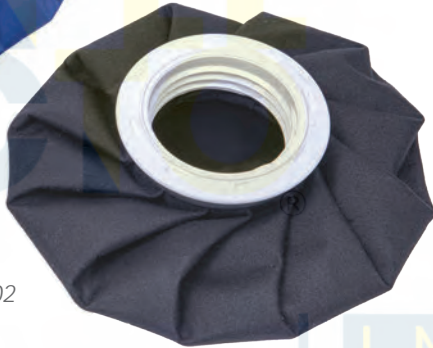

## A2699 • Frosty

Compresa térmica para agua fría o caliente con tapa de plástico enroscable.

MT Poliéster MD Ø 8 x 15 cm EM 100 Pzas. IMPRESIÓN TM

**NUEVO**

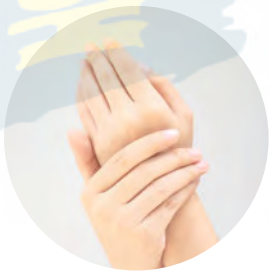

## A2734 • Calara

Gel sanitizador en botella de plástico, con tapa abre fácil que permite usarlo en cualquier lugar. Cap 60 ml.

MT Plástico PET MD 4.5 x 9.3 x 2.8 cm  
EM 200 Pzas. IMPRESIÓN SE FC

19



04

Con gancho para sujetar a la bolsa

Con esferas de jojoba

## A2170 • Atala

Gel antibacteriano en envase de plástico y funda portátil en silicona. Su fórmula contiene esferas de jojoba que proporcionan humectación y suavidad. Se puede colocar una etiqueta adherible en el envase o grabar con láser la funda de silicona. CAP. 30 ml.

MT Plástico PP / Silicona MD 8 x 3.1 x 2.6 cm  
EM 300 Pzas. IMPRESIÓN FC GL

09



04



01

## RJL4611 • Pulse

Reloj flexible con seguro para colgar en la ropa, auxiliar para la toma de pulso.

MT Silicona MD 11 x 4.5 x 1.1 cm  
EM 200 Pzas. IMPRESIÓN TM SE



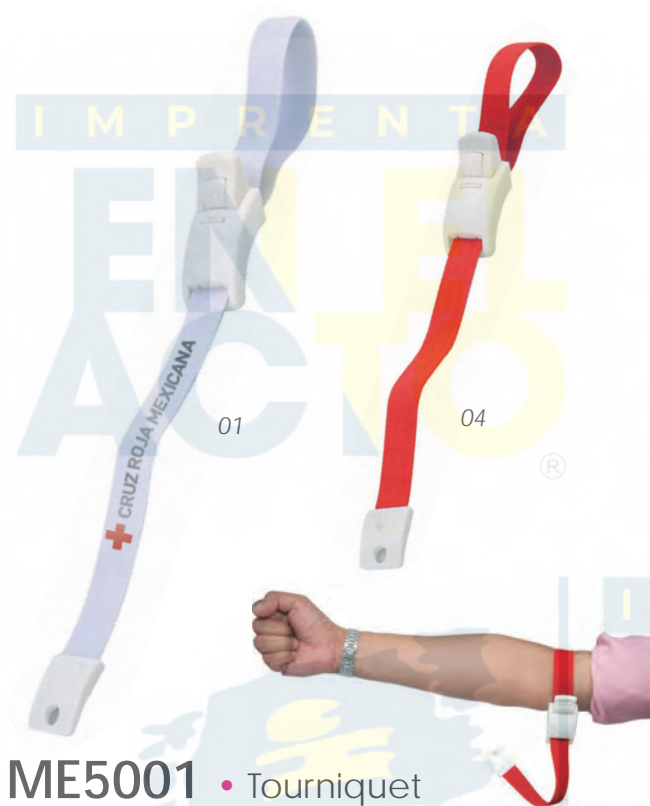

### ME5001 • Tourniquet

Cinta elástica para antebrazo, auxiliar en la toma de muestras sanguíneas.

MT Plástico / Cinta elástica MD 51 x 3.7 x 3.5 cm EM 300 Pzas. IMPRESIÓN SE TM



### PST4763 • Maine

Pastillero de plástico traslúcido, con doble tapa y dos divisiones, para control de dosis médica.

MT Plástico MD Ø 6 x 1.8 cm EM 500 Pzas. IMPRESIÓN TM SE



### A2628 • Rehab

Estuche para pastillas. Incluye cortapastillas.

MT Plástico ABS MD 8.5 x 2.5 x 4 cm EM 400 Pzas. IMPRESIÓN SE TM



### PST4759 • Oceanic

Despachador giratorio de pastillas. Con 7 divisiones. El mecanismo se activa presionando el botón para cambiar de compartimento.

MT Plástico MD Ø 9 x 3.2 cm EM 200 Pzas. IMPRESIÓN TM

Belleza





01



01



## BTQ1 • Balú

Pastillero cortapastillas. Incluye: dos estuches para separar medicamentos.

MT Plástico MD 9.5 x 4.8 x 1.6 cm  
EM 240 Pzas. IMPRESIÓN TM SE

## PST808 • Limburgo

Caja pastillero de plástico, color blanco sólido. Con 6 divisiones chicas y 4 medianas, cierre con seguro y bisagra. Ideal para viaje.

MT Plástico MD 9.8 x 6.2 x 3.1 cm  
EM 200 Pzas. IMPRESIÓN TM SE



01



01

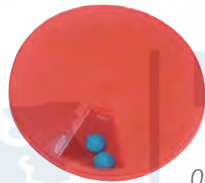

04

## VR077 • Organic

Pastillero circular, impreso con los días de la semana para control de dosis medicinales.

MT Plástico MD Ø 9.1 x 1.4 cm EM 500 Pzas. IMPRESIÓN TM SE

## PST4249 • Grace

Estuche plástico para pastillas. Contenido: base en color blanco sólido y 7 guardas, para control de tomas medicinales diarias.

MT Plástico MD 19 x 3.5 x 3.6 cm EM 100 Pzas.  
IMPRESIÓN TM SE



04



09



Ver video

## A2443 • Cubo Antiestrés

Novedoso cubo antiestrés donde en un solo objeto se unen diferentes técnicas de manipulación manual que brindan diversión, relajamiento y ayudan a la regulación del estado de ánimo. Las 6 caras incluyen variados botones que se pueden presionar, girar, jalar, mover o reacomodar. Incluye correa para sostenerlo fácilmente o para llevarlo en la muñeca.

MT Plástico ABS MD 3.3 x 3.3 x 3.3 cm EM 250 Pzas. IMPRESIÓN TM



04



02



01



09

## A2436 • Spinner Clásico

Promocional antiestrés de plástico en forma de bumeran de 3 puntas.

MT Plástico ABS  
MD Ø 7.8 x 1.4 cm  
EM 200 Pzas.  
IMPRESIÓN TM



Belleza



17



17



## A2415 • Spinner Llaverero

Antiestrés metálico con llavero integrado. Presentación: caja en color negro.

MT Metal MD 5.5 x 2 cm EM 200 Pzas. IMPRESIÓN GL GR TM

## A2414 • Spinner Plus

Promocional antiestrés metálico, el cual permite realizar gran cantidad de trucos al girar. Presentación: caja en color negro.

MT Metal MD 5.5 x 2 cm EM 200 Pzas.  
IMPRESIÓN GL GR TM





01

### PU6 • Futbol

Figura de poliuretano en forma de balón de soccer.

MT Poliuretano  
MD Ø 6.3 cm  
EM 250 Pzas.  
IMPRESIÓN TM



03

### PU10 • Basket

Figura de poliuretano en forma de balón de basquetbol.

MT Poliuretano  
MD Ø 6.3 cm  
EM 250 Pzas.  
IMPRESIÓN TM



01

### PU12 • Golf

Figura de poliuretano en forma de pelota de golf.

MT Poliuretano  
MD Ø 6.3 cm  
EM 250 Pzas.  
IMPRESIÓN TM



21

### PU13 • Americano

Figura de poliuretano en forma de auto compacto con ventanas, llantas y faros impresos.

MT Poliuretano  
MD 9.1 x 4.9 cm  
EM 250 Pzas.  
IMPRESIÓN TM



01

### PU2 • Dado

Figura de poliuretano en forma de balón de futbol americano.

MT Poliuretano  
MD 6 x 6 x 6 cm  
EM 250 Pzas.  
IMPRESIÓN TM



04

### PU9 • Corazón

Figura de poliuretano en forma de corazón

MT Poliuretano  
MD 7.6 x 7 x 5.4 cm  
EM 250 Pzas.  
IMPRESIÓN TM



01



04



09

### PU8 • Gota

Figura de poliuretano en forma de gota.

MT Poliuretano  
MD 7.8 x 6.5 x 5.8 cm  
EM 250 Pzas.  
IMPRESIÓN TM



01

### PU7 • Beetle

Figura de poliuretano en forma de auto compacto con ventanas, llantas y faros impresos.

MT Poliuretano  
MD 9.1 x 4.9 x 4.6 cm  
EM 250 Pzas.  
IMPRESIÓN TM



## A2629 • Kenya

Figura antiestrés en forma de camioneta.

MT Poliuretano MD 11 x 4.5 x 5 cm. EM 250 Pzas. IMPRESIÓN TM



01



04



03



08



06



01



07



09

## PU1 • Pelota

Pelota antiestrés en colores variados.

MT Poliuretano MD Ø 6.3 cm  
EM 250 Pzas. IMPRESIÓN TM



06



04



02



09

## PU11 • Fever

Pelota antiestrés bicolor.

MT Poliuretano  
MD Ø 6.3 cm  
EM 300 Pzas.  
IMPRESIÓN TM



01

## A2263 • Dr. Antiestrés

Figura de poliuretano en forma de doctor.

MT Poliuretano MD 9.5 x 5.5 x 4 cm  
EM 250 Pzas. IMPRESIÓN TM



04



01



07



09

## PU3 • Estrella

Figura de poliuretano en forma de estrella de cinco puntas.

MT Poliuretano MD 7.5 x 7.5 x 3.1 cm EM 250 Pzas. IMPRESIÓN TM



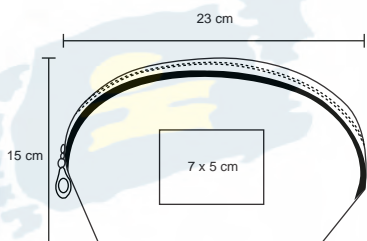
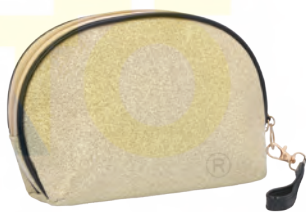

## VICTORIA

NUEVO

CP 042

Cosmetiquera de poliéster con acabado glitter, cierre, orilla y correa intercambiable de plástico.

MT Poliéster

M 23 x 15 cm

E 300 Pzas

MI 7 x 5 cm

TI Serigrafía / Tampografía



## QUEEN

NUEVO

CP 043

Cosmetiquera de plástico con cierre, asa y broche, que en el interior incluye mini cosmetiquera de poliéster con cierre.

MT Plástico / Poliéster

M 23 x 16 cm

E 300 Pzas

MI 10 x 7 cm

TI Serigrafía

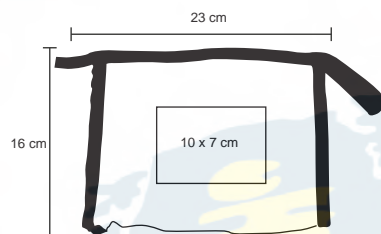



360°



## SONIC

CP 017

Cosmetiquera con 5 compartimentos internos.

MT Poliéster  
 M 22 x 18 cm  
 E 100 Pzas  
 MI 11 x 8 cm  
 TI Serigrafía / Tampografía

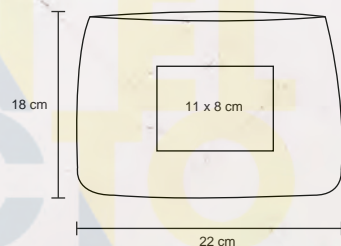

## PRAGA

CP 032

Cosmetiquera de poliéster en forma rectangular con dos compartimentos y asa.

MT Poliéster  
 M 21 x 15 cm  
 E 100 Pzas  
 MI 9 x 3 cm  
 TI Serigrafía



360°

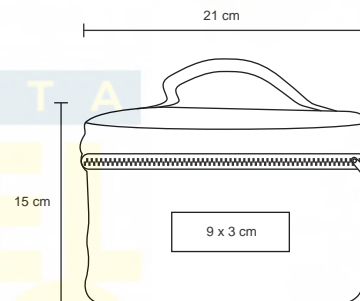





360°

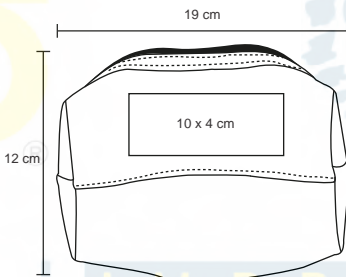

## BLANC

CP 044

NUEVO

Neceser de vinil bicolor, con cierre.

MT Vinil M 19 x 12 cm E 300 Pzas MI 10 x 4 cm TI Serigrafía / Tampografía

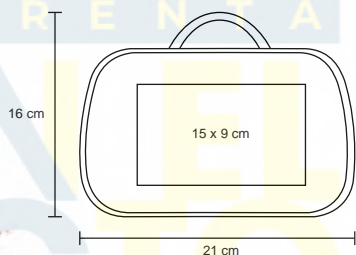

## SUVA

CP 016

Cosmetiquera de poliéster con espejo y 2 separadores internos.

MT Poliéster M 21 x 16 cm E 100 Pzas MI 15 x 9 cm TI Serigrafía



360°



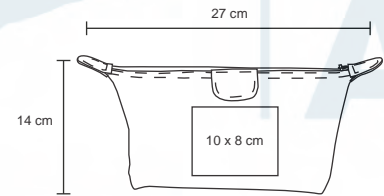

## SYDNEY

CP 014

Cosmetiquera con cierre y broche.

- MT Poliéster
- M 27 x 14 cm
- E 500 Pzas
- MI 10 x 8 cm
- TI Serigrafía



## WENDY

CP 010

Cosmetiquera en poliéster con cierre superior, bolsa interior y dos compartimentos.

- MT Poliéster
- M 22 x 13.5 cm
- E 500 Pzas
- MI 17 x 10 cm
- TI Serigrafía

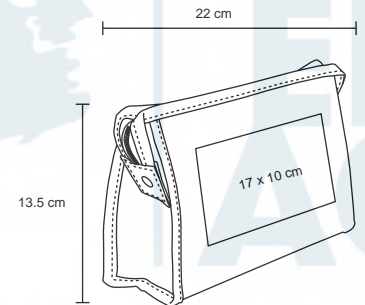



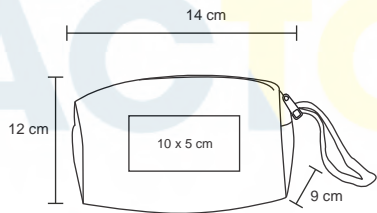

## MAYAKOBA

CP 041

Cosmetiquera de corcho con cierre y asa de yute.

NUEVO

MT Corcho  
 M 14 x 12 cm  
 E 300 Pzas  
 MI 10 x 5 cm  
 TI Serigrafía / Láser



## SPA

CP 029

Kit de baño. Contiene esponja corporal, cepillo para el cabello, cepillo y piedra para pies. Incluye estuche transparente.

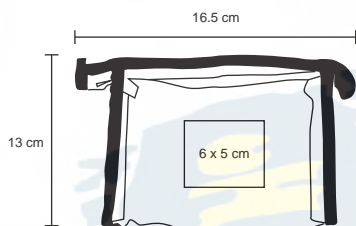

MT Plástico / Madera  
 M 16,5 x 13 cm  
 E 60 Pzas  
 MI 6 x 5 cm  
 TI Serigrafía / Tampografía



## CANTONA

CP 061

**NUEVO**

Cosmetiquera de poliéster con base de corcho y cierre

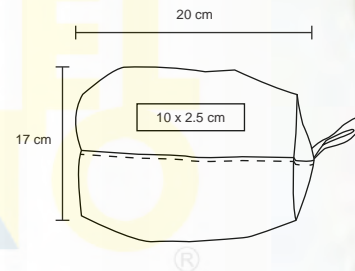

- MT Poliéster
- M 17 x 20 cm
- E 500 Pzas
- MI 10 x 2.5 cm
- TI Serigrafía / Bordado



## DENI

CP 015C

Neceser de curpiel con dos compartimentos.

- MT Curpiel
- M 24 x 19 cm
- E 200 Pzas
- MI 15 x 4.5 cm
- TI Serigrafía

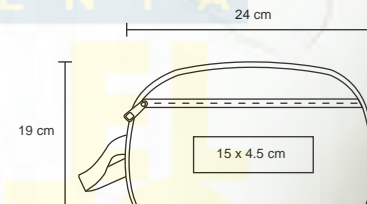



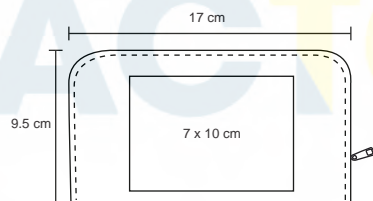

## THOR

CP 040

NUEVO

Set de cuidado personal en curpiel con cierre que incluye: rastrillo con 3 hojas intercambiables, quita pelusas, cepillo dental de viaje, pinzas para depilar, tijeras, corta uñas y peine.

- MT Curpiel
- M 17 x 9.5 cm
- E 100 Pzas
- MI 7 x 10 cm
- TI Serigrafía



®



## LIPSY

CP 01

Estuche de manicure en curpiel. Incluye cortauñas, pinzas para depilar, tijeras, empujador de cutícula y lima.

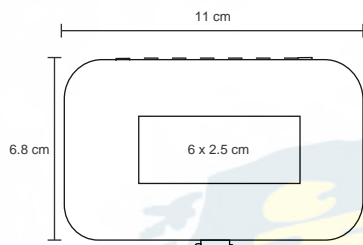

- MT Curpiel
- M 11 x 6.8 cm
- E 240 Pzas.
- MI 6 x 2.5 cm
- TI Serigrafía / Láser / Tampografía



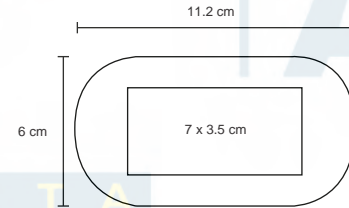

**KLOE**

**NUEVO**

CP 038

Set de manicure en estuche tipo gamuza con cierre que incluye: pinzas para depilar, tijeras, empujador de cutícula, lima, cortauñas y limpiador de oídos.

MT Poliéster  
 M 112 x 6 cm  
 E 240 Pzas  
 MI 7 x 3.5 cm  
 TI Serigrafía / Tampografía / Láser

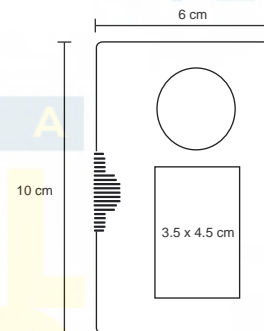

**BIKI**

CP 024

Set de manicure en estuche de plástico con 4 piezas: tijeras, cortauñas, pinzas para depilar y empujador de cutícula.

MT Plástico  
 M 6 x 10 cm  
 E 500 Pzas  
 MI 3.5 x 4.5 cm  
 TI Serigrafía / Tampografía / Gota de resina





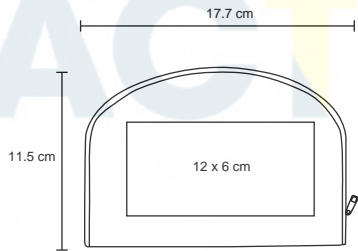

## BLUM

NUEVO

CP 059

Set de manicure en estuche de curpiel con cierre que incluye: 2 removedores de cutícula, 1 cortacutícula, cepillo para cejas, alicatas, tijeras, limpiador de oídos, 2 limas, 2 cortauñas, depilador de cejas, espejo y 5 brochas.

MT Curpiel

M 17,7 x 11,5 cm

E 72 Pzas

MI 12 x 6 cm

TI Serigrafía / Tampografía / Láser



## VILAT

CP 026

Set de 6 brochas para maquillaje y cepillo para cejas, con estuche de poliéster.

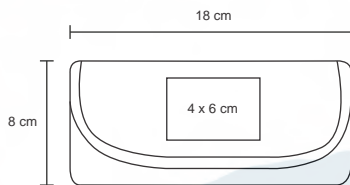

MT Poliéster

M 18 x 8 cm

E 300 Pzas

MI 4 x 6 cm

TI Serigrafía





## SHUBA

CP 022

Estuche de brochas para maquillaje. Contiene: 2 brochas, 1 aplicador y 1 cepillo.

MT Plástico 
 M 4,5 x 10 cm 
 E 360 Pzas 
 MI 3 x 3 cm 
 TI Tampografía

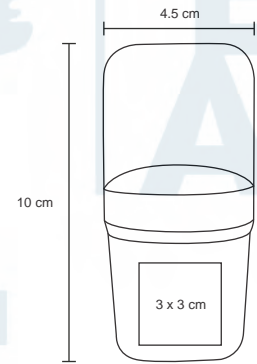

## OVAL

CP 031

Gancho sujetador de bolsas, de acero inoxidable, para superficies planas.

MT Metal 
 M 10 x 4,5 cm 
 E 600 Pzas 
 MI 2 x 2 cm 
 TI Serigrafía / Tampografía  
 Gota de resina / Láser

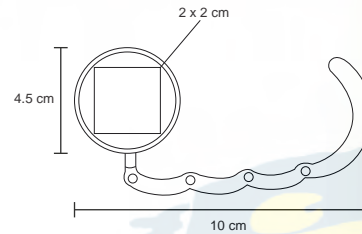



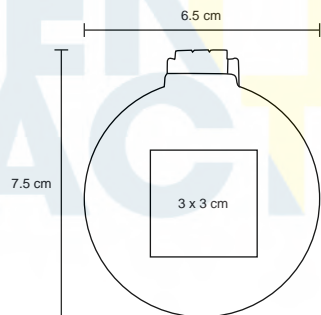

## BELLA

CP 06

Cepillo plegable de plástico con espejo.

- MT Plástico
- M 6.5 x 7.5 cm
- E 300 Pzas
- MI 3 x 3 cm
- TI Serigrafía / Tampografía



## VICKY

CP 03

Espejo de plástico con apariencia metálica.

- MT Plástico
- M 6 cm Diámetro
- E 1000 Pzas
- MI 4 x 3 cm
- TI Serigrafía / Tampografía

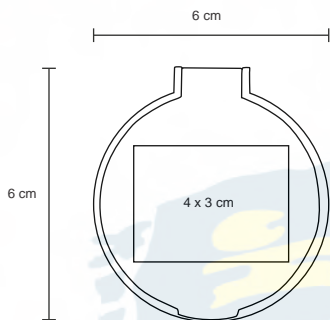

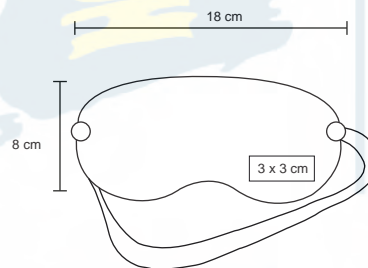

## RELAXI

CP 025

Compresa en forma de antifaz con bolitas de hidrogel.

- MT Plástico
- M 18 x 8 cm
- E 100 Pzas
- MI 3 x 3 cm
- TI Tampografía

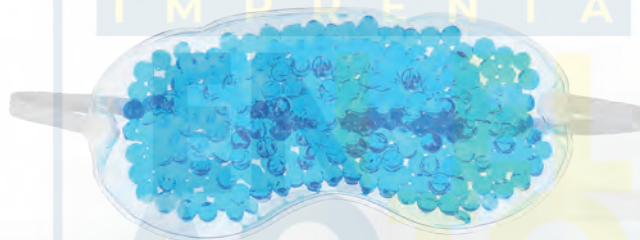

## NICOLE

CP 028

Compresa con bolitas de hidrogel.

- MT Plástico
- M 10,5 x 10,5 cm
- E 200 Pzas
- MI 8 x 8 cm
- TI Tampografía

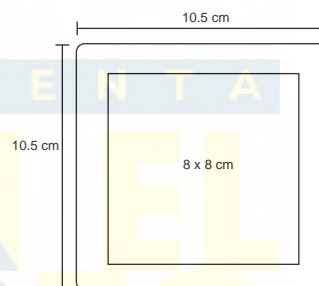
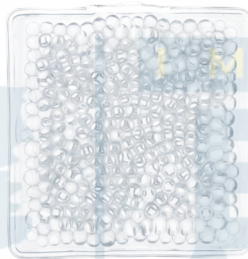



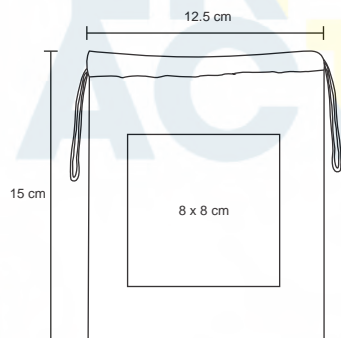

## KRUM

CP 047

NUEVO

Set de boleo para calzado con estuche de poliéster y correa ajustable que incluye: calzador, cepillo de madera, paño, lustrador con esponja y grasa en crema color negro.

MT Poliéster

M 12,5 x 15 cm

E 200 Pzas

MI 8 x 8 cm

TI Serigrafía



## SABIN

CP 018

Set de limpieza para calzado. Incluye 7 piezas: 2 cepillos de madera, 1 quita peluzas, lustrador, esponja con mango de madera, abrillantador y cera negra para boleo.

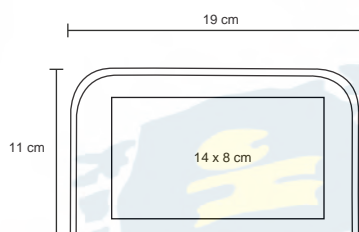

MT Poliéster

M 19 x 11 cm

E 100 Pzas

MI 14 x 8 cm

TI Serigrafía

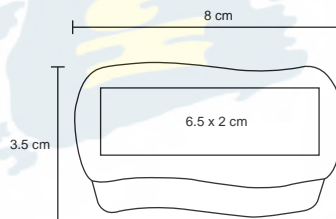

## ZOMI

CP 027

Limpiador de calzado.

MT Plástico 
 M 8 x 3.5 cm 
 E 240 Pzas 
 MI 6.5 x 2 cm 
 TI Tampografía



## KIM

CP 046

**NUEVO**

Mini set de costura de plástico con broche que incluye: ensartador de hilo, tijeras, descosedor, 3 alfileres, 4 botones, 1 seguro, 3 agujas y una placa con 6 hilos.

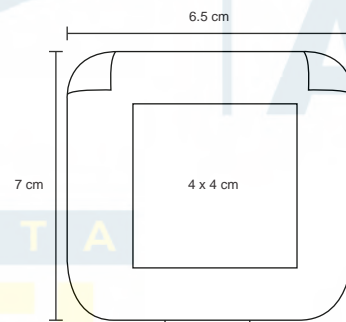

MT Plástico 
 M 6.5 x 7 cm 
 E 500 Pzas 
 MI 4 x 4 cm 
 TI Serigrafía / Tampografía



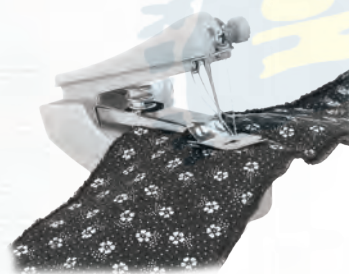
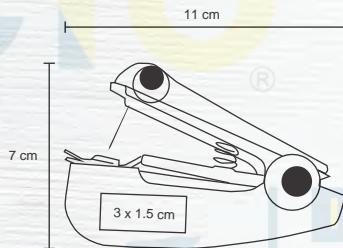

## VELVET

NUEVO

CP 060

Mini máquina de coser de plástico que incluye: 1 carrete con hilo, 1 aguja, 1 aditamento para rueda y un ensartador de aguja.

MT Plástico   
 M 11 x 7 cm   
 E 100 Pzas   
 MI 3 x 15 cm   
 TI Tampografía

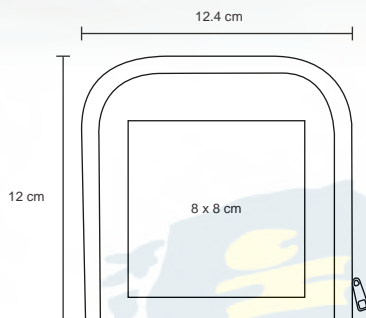

## STEFAN

NUEVO

CP 045

Set de costura de poliéster con cierre que incluye: 2 ensartadores de hilo, estuche con 10 agujas, 3 botones, 1 seguro, tijeras, 2 alfileres, 12 carretes de hilo de colores, dedal y cinta métrica.

MT Poliéster   
 M 12.4 x 12 cm   
 E 120 Pzas   
 MI 8 x 8 cm   
 TI Serigrafía



## TOLIX

CP 021

Gel antibacterial en botella de plástico con funda de silicón Cap. 75 ml.

MT Plástico / Silicón   
 M 5 x 12 cm   
 E 200 Pzas   
 MI 2.5 x 6 cm   
 TI Serigrafía / Tampografía

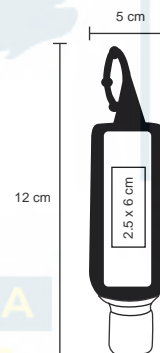

## ROLIV

CP 020

Gel antibacterial en spray. Cap. 10 ml

MT Plástico   
 M 15 X 14 cm   
 E 1000 Pzas   
 MI 1.5 X 6.5 cm   
 TI Serigrafía / Tampografía

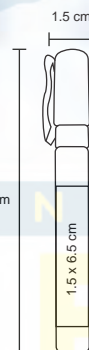



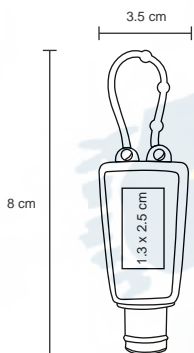

## BORA

CP 05

Gel antibacteriano en botella con funda de silicón. Cap. 30 ml.

NUEVOS  
COLORES

MT Plástico / Silicón   
 M 3,5 x 8 cm   
 E 400 Pzas   
 MI 1,3 x 2,5 cm   
 TI Tampografía

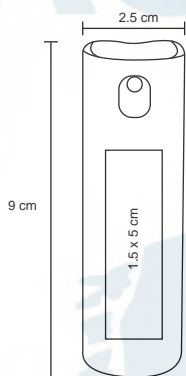

## LISTER

CP 054

Gel antibacteriano en spray reutilizable con tapa enroscable y estuche de plástico. Cap. 15 ml.

NUEVO

MT Plástico   
 M 2,5 x 9 cm   
 E 1000 Pzas   
 MI 1,5 x 5 cm   
 TI Serigrafía / Tampografía





## GELA

CP 053

**NUEVO**

Gel antibacteriano en spray con recipiente de plástico. Cap. 20 ml.

- MT Plástico
- M 5.7 x 8.5 cm
- E 1,000 Pzas
- MI 4 x 5 cm
- TI Serigrafía / Tampografía

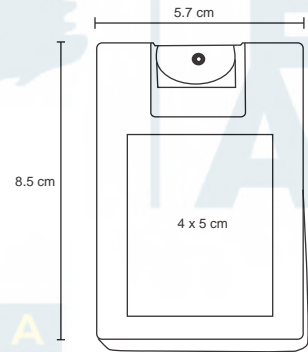

## KETZI

CP 019

Gel antibacteriano en botella de plástico con funda de silicona. Cap. 40 ml

- MT Plástico / Silicón
- M 5 X 8 cm
- E 600 Pzas
- MI 2.5 X 2.5 cm
- TI Tampografía

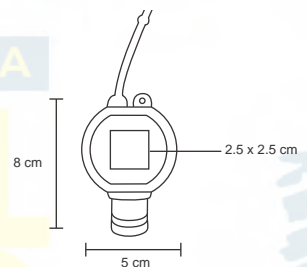





14.5 cm

## AUCH

CP 048

NUEVO

Bolsa de poliéster sellada con tapa enroscable de plástico. Cap. 350 ml.

- MT Poliéster
- M 14.5 cm Diámetro
- E 100 Pzas
- MI 3 cm Diámetro
- TI Tampografía

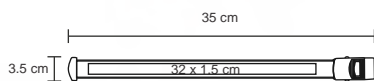

## KENZY

CP 04

Cinta elástica para toma de muestra sanguínea.

- MT Plástico
- M 35 x 3.5 cm
- E 500 Pzas
- MI 32 x 1.5 cm
- TI Serigrafía

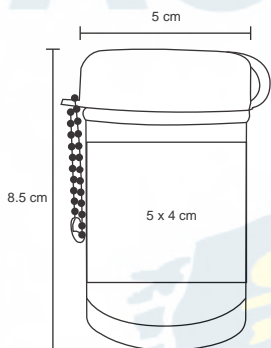

## SALUS

CP 030

Toallitas húmedas en estuche de plástico con tapa dispensadora. Contiene 30 toallitas.

- MT Plástico
- M 5 x 8.5 cm
- E 200 Pzas
- MI 5 x 4 cm
- TI Serigrafía / Tampografía



## OSLER

CP 051

**NUEVO**

Pastillero de plástico con 4 compartimentos, 2 broches, tapa traslúcida y parte superior giratoria.

MT Plástico M 6.7 cm Diámetro E 500 Pzas

MI 3 x 3 cm TI Serigrafía / Tampografía

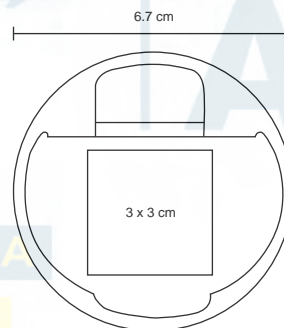

## JORK

CP 014P



Pastillero de plástico con tres compartimentos.

MT Plástico M 6 x 3.9 cm E 594 Pzas MI 3 x 2 cm TI Serigrafía / Tampografía

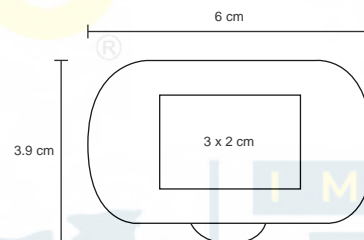

## RITA

CP 050

**NUEVO**

Pastillero de plástico con broche y 5 compartimentos.

MT Plástico M 8.5 x 6 cm E 600 Pzas MI 5.5 x 4 cm TI Serigrafía / Tampografía

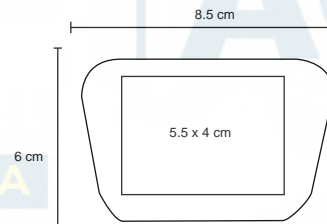



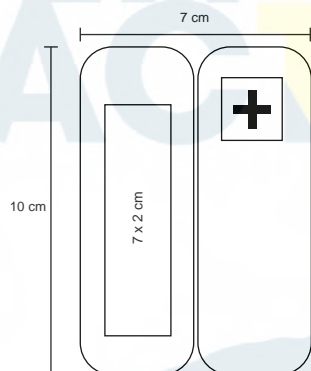

## HAMMER

NUEVO

CP 052

Pastillero plegable de plástico con broche magnético y 8 compartimentos.

- MT Plástico
- M 7 x 10 cm
- E 200 Pzas
- MI 7 x 2 cm
- TI Serigrafía / Tampografía



L Lunes M Martes M Miércoles J Jueves V Viernes S Sábado D Domingo



## BLOCH

NUEVO

CP 049

Pastillero de plástico con broche y 7 compartimentos.

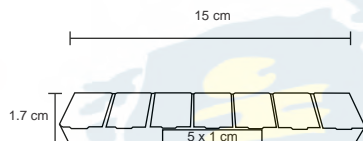

- MT Plástico
- M 15 x 17 cm
- E 960 Pzas
- MI 5 x 1 cm
- TI Tampografía



BIENESTAR / SALUD

**PT 200**  
PASTILLERO AMBAÍ

MATERIAL: Plástico  
MEDIDA: 6 x 3,8 cm  
ÁREA DE IMPRESIÓN: 4,3 x 2,7 cm  
TECNICA DE IMPRESIÓN: Serigrafía  
COLORES: Blanco Frosty  
COLORES GTM: Blanco Frosty



3 Compartimentos.

**PT 017**  
PASTILLERO LLAVERO MALIAN

MATERIAL: Plástico  
MEDIDA: 4,8 x 9,7 cm  
ÁREA DE IMPRESIÓN: 2,7 cm Diámetro  
TECNICA DE IMPRESIÓN: Serigrafía  
COLORES: A/B/R  
COLORES GTM: A/B



1 Compartimento.

B



R

A

**PT 050**  
PASTILLERO PÍLDORA

MATERIAL: Plástico  
MEDIDA: 6,4 cm Diámetro  
ÁREA DE IMPRESIÓN: 3 x 1,5 cm  
TECNICA DE IMPRESIÓN: Serigrafía  
COLORES: Blanco



4 Compartimentos.





**PT 2362**  
PASTILLERO MENZEL

MATERIAL: Plástico  
MEDIDA: 9 cm Diámetro  
ÁREA DE IMPRESIÓN: 5 cm Diámetro  
TÉCNICA DE IMPRESIÓN: Serigrafía / Tampografía  
COLORES: Blanco Frosty

**PT 015**  
PASTILLERO LURITJA

MATERIAL: Plástico  
MEDIDA: 3,8 x 5,9 cm  
ÁREA DE IMPRESIÓN: 3 x 3 cm  
TÉCNICA DE IMPRESIÓN: Serigrafía  
COLORES: Á/B/R

**PT 020**  
PASTILLERO HARVEY

MATERIAL: Plástico  
MEDIDA: 6 x 9,3 cm  
ÁREA DE IMPRESIÓN: 3 x 2,7 cm  
TÉCNICA DE IMPRESIÓN: Serigrafía  
COLORES: Blanco



7 Compartimentos para cada día de la semana.

2 Compartimentos.

Pastillero con alarma con múltiples repeticiones (duración de 30 segundos), programación de horas y 2 compartimentos para pastillas.



BIENESTAR / SALUD





A

**PT 2166**  
**PASTILLERO DELTA**

MATERIAL: Plástico  
MEDIDA: 7 cm Diámetro  
ÁREA DE IMPRESIÓN: 5 x 2,7 cm  
TÉCNICA DE IMPRESIÓN: Serigrafía  
COLORES: A/B/R  
COLORES GTM: A/B/R



B



R

4 Compartimentos.

**PT 0942**  
**PASTILLERO FROSTY**

MATERIAL: Plástico  
MEDIDA: 9,7 x 6,4 cm  
ÁREA DE IMPRESIÓN: 6,3 x 3,9 cm  
TÉCNICA DE IMPRESIÓN: Serigrafía  
COLORES: Blanco Frosty  
COLORES GTM: Blanco Frosty



10 Compartimentos.

**PT 2167**  
**PASTILLERO SAO**

MATERIAL: Plástico  
MEDIDA: 6 x 6 cm  
ÁREA DE IMPRESIÓN: 2 x 2 cm  
TÉCNICA DE IMPRESIÓN: Serigrafía  
COLORES: Blanco Frosty

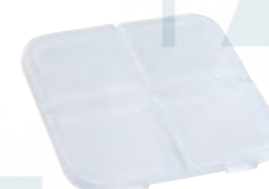

4 Compartimentos.



BIENESTAR / SALUD







**PT 2164**  
**PASTILLERO JANS**

MATERIAL: Plástico  
MEDIDA: 9,5 x 4,7 cm  
ÁREA DE IMPRESIÓN: 4,8 x 3,2 cm  
TÉCNICA DE IMPRESIÓN: Serigrafía  
COLORES: Blanco  
COLORES GTM: Blanco



Pastillero con corta pastillas y 2 compartimentos separables.

**PT 400**  
**PASTILLERO EVER**

MATERIAL: Plástico  
MEDIDA: 8,5 x 4 cm  
ÁREA DE IMPRESIÓN: 2,5 x 2 cm  
TÉCNICA DE IMPRESIÓN: Serigrafía  
COLORES: Transparente  
COLORES GTM: Transparente



Pastillero con corta pastillas y 1 compartimento.

**PT 2100**  
**PASTILLERO CRYSTAL**

MATERIAL: Plástico  
MEDIDA: 8,5 x 4 cm  
ÁREA DE IMPRESIÓN: 6 x 2,5 cm  
TÉCNICA DE IMPRESIÓN: Serigrafía  
COLORES: Blanco



Pastillero con corta pastillas y 1 compartimento.



BIENESTAR / SALUD



## SLD 016 TOALLITAS NURE

MATERIAL: Plástico  
MEDIDA: 2.5 x 10.8 cm  
ÁREA DE IMPRESIÓN: 1.5 x 8 cm  
TÉCNICA DE IMPRESIÓN: Serigrafía  
COLORES: Blanco



Contiene 10 toallas comprimidas de 22 x 24 cm c/u. Se expanden al agregar un poco de agua.

## MNT 001 MENTAS FRESH

MATERIAL: Plástico  
MEDIDA: 7.9 x 4.8 cm  
ÁREA DE IMPRESIÓN: 5 x 3.5 cm  
TÉCNICA DE IMPRESIÓN: Serigrafía  
CAPACIDAD: 6.5 g  
COLORES: Rojo



BIENESTAR / SALUD



Contiene 6.5 g de pastillas de menta. Estuche con laberinto interior.





®

**SLD 002**  
**TOALLITAS SALVIA**

MATERIAL: Plástico  
MEDIDA: 4,8 x 8,4 cm  
ÁREA DE IMPRESIÓN: 3,5 x 4 cm  
TÉCNICA DE IMPRESIÓN: Tampografía  
COLORES: A/B/R/V



V



R



B



A

®

Contiene 30 toallitas húmedas. Incluye cadena metálica.



A

**SLD 031**  
**TOALLAS FINKE**

MATERIAL: Plástico  
MEDIDA: 7,5 x 12,7 cm  
ÁREA DE IMPRESIÓN: 4 x 3 cm  
TÉCNICA DE IMPRESIÓN: Tampografía  
COLORES: Gris



BIENESTAR / SALUD



Contiene 25 toallitas húmedas.



BIENESTAR / SALUD

**SLD 005**  
PORTA PLUMAS DOCTOR

MATERIAL: Plástico / Metal  
MEDIDA: 4.9 x 7 cm  
ÁREA DE IMPRESIÓN: 2.3 x 1.2 cm  
TÉCNICA DE IMPRESIÓN: Serigrafía / Tampografía  
COLORES: Blanco

Porta pluma con pisa papeles. No incluye bolígrafo.

**SLD 009**  
PORTA GAFETE DOCTOR

MATERIAL: Plástico  
MEDIDA: 4 x 9.7 cm  
ÁREA DE IMPRESIÓN: 2.3 x 1.2 cm  
TÉCNICA DE IMPRESIÓN: Serigrafía / Tampografía  
COLORES: Blanco

Cordón 80 cm. Incluye clip porta tarjetas.

**SLD 011**  
FUNDA PROTECTORA CASSIA

MATERIAL: Plástico  
MEDIDA: 8 x 14.5 cm  
ÁREA DE IMPRESIÓN: 6 x 6 cm  
TÉCNICA DE IMPRESIÓN: Serigrafía  
COLORES: Blanco

HECHO EN  
**ME**  
MÉXICO

Funda protectora para bolígrafos y tarjetas. Bolígrafos no incluidos.







**SLD 010**  
DESPACHADOR DE NOTAS DOCTOR

MATERIAL: Plástico  
MEDIDA: 8 x 11,7 cm  
ÁREA DE IMPRESIÓN: 4 x 2 cm  
TÉCNICA DE IMPRESIÓN: Serigrafía / Tampografía  
COLORES: Blanco



Incluye 40 hojas de notas.

**HL 170**  
LIBRETA DOCTOR

MATERIAL: Cartón / Espiral Metálico  
MEDIDA: 17,2 x 21,5 cm  
ÁREA DE IMPRESIÓN: 4,5 x 8 cm  
TÉCNICA DE IMPRESIÓN: Serigrafía  
COLORES: Blanco

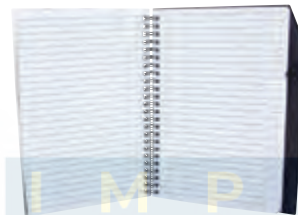

100 Hojas de raya. Con elástico para bolígrafo. No incluye bolígrafo.

**HL 045**  
PORTA NOTAS DOCTOR

MATERIAL: Cartón  
MEDIDA: 8,2 x 9,9 cm  
ÁREA DE IMPRESIÓN: 3,5 x 2,5 cm  
TÉCNICA DE IMPRESIÓN: Serigrafía  
COLORES: Azul



Incluye 2 blocks de notas adhesivas y 5 banderillas de colores.



BIENESTAR / SALUD



## SLD 006 CINTA MASA CORPORAL SLIM

MATERIAL: Plástico  
MEDIDA: 7.2 cm Diámetro  
ÁREA DE IMPRESIÓN: 2.5 x 1.5 cm  
TÉCNICA DE IMPRESIÓN: Serigrafía  
COLORES: Blanco

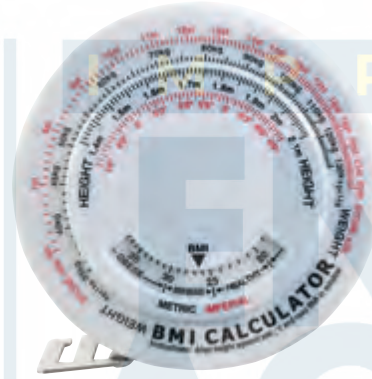

Cinta medidora de masa corporal de 150 cm de longitud.

## SLD 028 BÁSCULA FINISH

MATERIAL: Cristal  
MEDIDA: 32.8 cm Diámetro  
ÁREA DE IMPRESIÓN: 16 x 10 cm  
TÉCNICA DE IMPRESIÓN: Serigrafía  
COLORES: Transparente

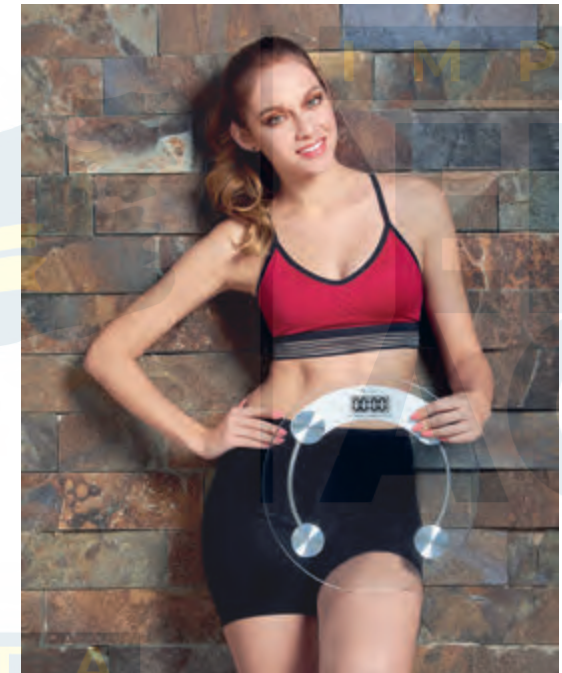

Báscula digital. Capacidad máxima 180 kg. Batería (1 de botón) incluida.





**SLD 033**  
BÁLSAMO CHANDIGARH

MATERIAL: Plástico  
MEDIDA: 4,6 cm Diámetro  
ÁREA DE IMPRESIÓN: 3,5 cm Diámetro  
TÉCNICA DE IMPRESIÓN: Serigrafía  
COLORES: Blanco



Bálsamo para labios con espejo en el estuche.



**SLD 032**  
CEPILLO LHOTSE

MATERIAL: Plástico  
MEDIDA: 21 x 16 cm  
ÁREA DE IMPRESIÓN: 0,8 x 1,8 cm Cepillo / 0,5 x 2,5 cm Estuche  
TÉCNICA DE IMPRESIÓN: Serigrafía  
COLORES: Blanco



Cuenta con una ranura en el mango del cepillo para dosificar la pasta dental.



**SLD 003**  
CEPILLO PORTÁTIL MINT

MATERIAL: Plástico  
MEDIDA: 2,2 x 15,8 cm  
ÁREA DE IMPRESIÓN: 1,5 x 6,3 cm  
TÉCNICA DE IMPRESIÓN: Serigrafía  
COLORES: Transparente  
COLORES GTM: Transparente



Cepillo portátil. Estuche en la base del cepillo.



BIENESTAR / SALUD



## SLD 029 TORNIQUETE ARUMBERA

MATERIAL: Poliéster / Plástico  
MEDIDA: 35 x 3 cm  
ÁREA DE IMPRESIÓN: 1,5 x 1 cm  
TÉCNICA DE IMPRESIÓN: Serigrafía  
COLORES: A/G



Torniquete elástico ajustable con hebilla de liberación.

## KIT 911 KIT ANTIBACTERIAL

MATERIAL: Plástico  
MEDIDA: 20 x 14,5 cm  
ÁREA DE IMPRESIÓN: 12 x 5 cm  
TÉCNICA DE IMPRESIÓN: Serigrafía  
COLORES: Blanco Frosty



Incluye gel antibacterial de 60 ml, 1 cubre boca, 2 gasas, 3 curitas, 20 cotonetes, 1 mertodol de 40 ml, y estuche de plástico.



BIENESTAR / SALUD





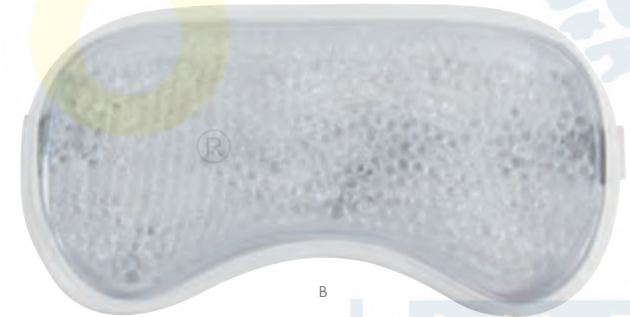

I M P R E N T A

I M P R E N T A

**SLD 034**  
COMPRESA ISIS

MATERIAL: PVC / Gel  
MEDIDA: 10,7 x 7,5 cm  
ÁREA DE IMPRESIÓN: 9 x 6,5 cm  
TÉCNICA DE IMPRESIÓN: Serigrafía  
COLORES: A/B

**SLD 015**  
COMPRESA DE GEL

MATERIAL: PVC / Gel  
MEDIDA: 14 x 10 cm  
ÁREA DE IMPRESIÓN: 10 x 6 cm  
TÉCNICA DE IMPRESIÓN: Serigrafía  
COLORES: A/B/R

**SLD 027**  
ANTIFAZ THERAPIE

MATERIAL: Plástico  
MEDIDA: 21 x 10,5 cm  
ÁREA DE IMPRESIÓN: 13 x 6 cm  
TÉCNICA DE IMPRESIÓN: Serigrafía  
COLORES: A/B

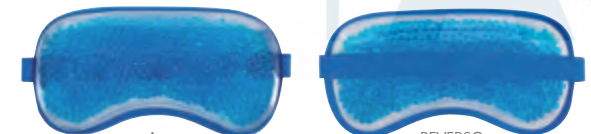

BIENESTAR / SALUD



Compresa de gel frío/caliente.

Compresa con micro esferas de gel frío/caliente.

Compresa antifaz con micro esferas de gel frío/caliente.

I M P R E N T A



BIENESTAR / SALUD

**SLD 019**  
ANTIBACTERIAL LECCE

MATERIAL: Plástico  
MEDIDA: 2.5 x 11 cm  
ÁREA DE IMPRESIÓN: 2 x 3 cm  
TÉCNICA DE IMPRESIÓN: Serigrafía  
CAPACIDAD: 30 ml  
COLORES: Transparente



**SLD 026**  
ANTIBACTERIAL LISTER

MATERIAL: Plástico  
MEDIDA: 6 x 8 cm  
ÁREA DE IMPRESIÓN: 4.2 x 6 cm  
TÉCNICA DE IMPRESIÓN: Serigrafía  
CAPACIDAD: 20 ml  
COLORES: A/B/R



**SLD 020**  
REPELENTE DE MOSQUITOS

MATERIAL: Plástico  
MEDIDA: 1.8 x 10 cm  
ÁREA DE IMPRESIÓN: 0.8 x 4 cm  
TÉCNICA DE IMPRESIÓN: Serigrafía  
CAPACIDAD: 16 ml  
COLORES: Transparente



Incluye líquido antibacterial con atomizador y carabina en la tapa. Aroma cítrico.

Incluye líquido antibacterial con atomizador. Aroma cítrico.

Repelente de mosquitos con más de 3 horas de efecto. No aplicar directo a la cara.





### SLD 030 GEL ANTIBACTERIAL IMANPA

MATERIAL: Plástico / Silicón  
 MEDIDA: 4,2 x 12,5 cm  
 ÁREA DE IMPRESIÓN: 2 x 2 cm  
 TÉCNICA DE IMPRESIÓN: Serigrafía / Tampografía  
 CAPACIDAD: 30 ml  
 COLORES: A/B/R

Gel antibacterial. Portátil y recargable. Incluye sujetador de silicón.



### SLD 008 GEL ANTIBACTERIAL HELDER

MATERIAL: Plástico / Silicón  
 MEDIDA: 3,5 x 12,8 cm  
 ÁREA DE IMPRESIÓN: 1,8 x 3,7 cm  
 TÉCNICA DE IMPRESIÓN: Serigrafía / Tampografía  
 CAPACIDAD: 30 ml  
 COLORES: A/B/R/O/P/V

Gel antibacterial portátil y recargable. Incluye sujetador de silicón.



BIENESTAR / SALUD





A



O



BIENESTAR / SALUD

### SLD 018 ANTIBACTERIAL ZANTE

MATERIAL: Plástico  
MEDIDA: 2,8 x 10,5 cm  
ÁREA DE IMPRESIÓN: 1,5 x 4 cm  
TÉCNICA DE IMPRESIÓN: Serigrafía  
CAPACIDAD: 30 ml  
COLORES: A/G/R



R

G

### SLD 021 GEL ANTIBACTERIAL ONSELLA

MATERIAL: Plástico / Silicón  
MEDIDA: 4,8 x 11,9 cm  
ÁREA DE IMPRESIÓN: 3 x 3 cm  
TÉCNICA DE IMPRESIÓN: Serigrafía / Tampografía  
CAPACIDAD: 40 ml  
COLORES: A/B/O/R/V



B

V

R

A

### DAM 019 KIT DE BAÑO ALTHEA

MATERIAL: Plástico / Poliéster  
MEDIDA: 18 x 14,5 cm  
ÁREA DE IMPRESIÓN: 8 x 6 cm  
TÉCNICA DE IMPRESIÓN: Serigrafía  
COLORES: Blanco  
COLORES GTM: Blanco



Incluye 4 accesorios de baño: 2 esponjas, cepillo y guante.

Incluye líquido antibacterial con atomizador. Aroma cítrico.

Gel antibacterial. Portátil y recargable. Incluye sujetador de silicón



**SOC 067**  
**CUBO LISO ANTI-STRESS**

MATERIAL: PU  
 MEDIDA: 5 x 5 cm  
 ÁREA DE IMPRESIÓN: 4 x 4 cm  
 TÉCNICA DE IMPRESIÓN: Tampografía / Serigrafía  
 COLORES: A/O/R/V

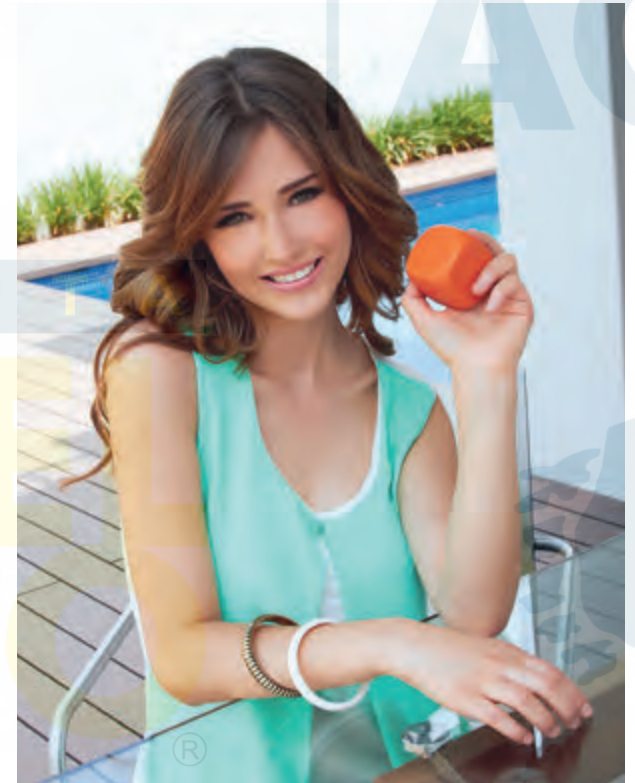
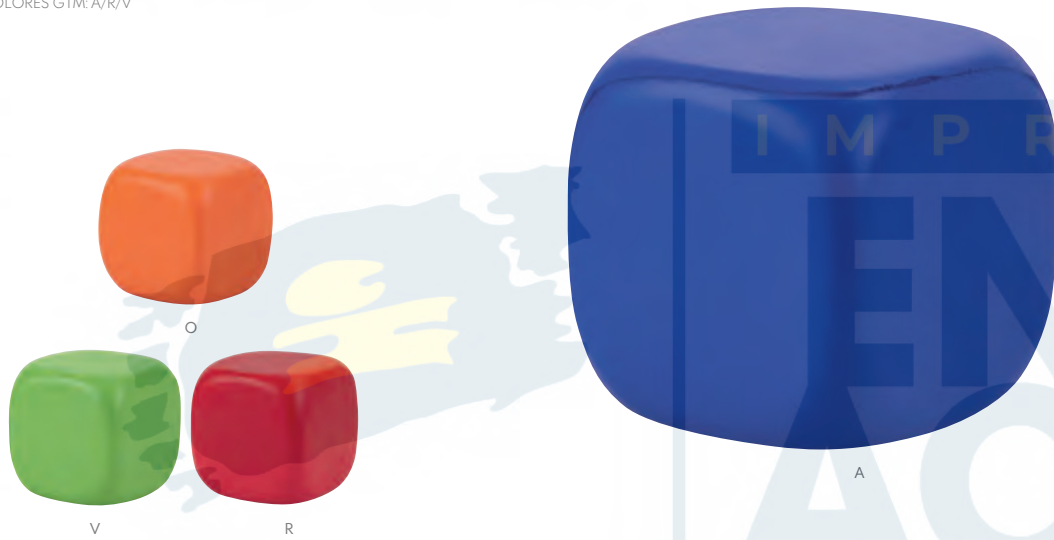

**SOC 013**  
**PELOTA ANTI-STRESS LISA**

MATERIAL: PU  
 MEDIDA: 6 cm Diámetro  
 ÁREA DE IMPRESIÓN: 4,7 cm Diámetro  
 TÉCNICA DE IMPRESIÓN: Tampografía  
 COLORES: A/B/N/O/P/R/S/V/Y



BIENESTAR / ANTI-STRESS





**SOC 011-09**  
CORAZÓN ANTI-STRESS

MATERIAL: PU  
MEDIDA: 7,3 x 6,7 cm  
ÁREA DE IMPRESIÓN: 4,5 x 4 cm  
TÉCNICA DE IMPRESIÓN: Tampografía  
COLORES: Rojo

 COLORES GTM: Rojo



**SOC 064**  
PASTILLA ANTI-STRESS

MATERIAL: PU  
MEDIDA: 7,6 cm Diámetro  
ÁREA DE IMPRESIÓN: 5 x 2 cm  
TÉCNICA DE IMPRESIÓN: Tampografía  
COLORES: Blanco

 COLORES GTM: Blanco



**SOC 084**  
PELOTA ANTI-STRESS LISTÓN

MATERIAL: PU  
MEDIDA: 6 cm Diámetro  
ÁREA DE IMPRESIÓN: 4,7 cm Diámetro  
TÉCNICA DE IMPRESIÓN: Tampografía  
COLORES: Rosa



BIENESTAR / ANTI-STRESS





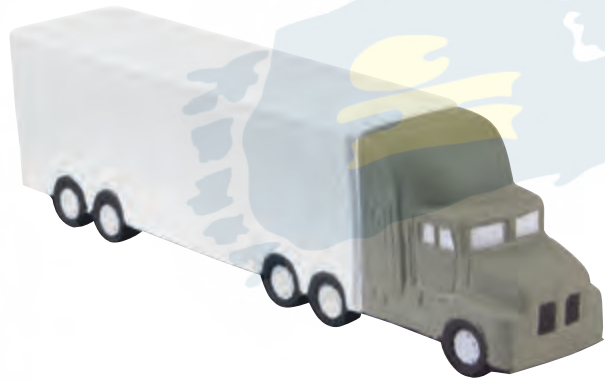

02  
EJECUTIVO

**SOC 024**  
TRAILER ANTI-STRESS

MATERIAL: PU  
MEDIDA: 15,2 x 41 cm  
ÁREA DE IMPRESIÓN: 10,5 x 2,2 cm  
TÉCNICA DE IMPRESIÓN: Serigrafía / Tampografía  
COLORES: Blanco con Gris



**SOC 220**  
ANTI-STRESS OFICIOS

MATERIAL: PU  
MEDIDA: 7 x 10 cm  
ÁREA DE IMPRESIÓN: 3,5 x 1,5 cm  
TÉCNICA DE IMPRESIÓN: Tampografía  
COLORES: 01 / 02 / 03



01  
DOCTOR



03  
OBRERO

**SOC 900**  
ANTI-STRESS WORK

MATERIAL: PU  
MEDIDA: 7 x 4,5 cm  
ÁREA DE IMPRESIÓN: 3 x 2 cm  
TÉCNICA DE IMPRESIÓN: Tampografía  
COLORES: Amarillo  
COLORES GTM: Amarillo





**SOC 082**  
FOCO ANTI-STRESS

MATERIAL: PU  
MEDIDA: 6 x 10 cm  
ÁREA DE IMPRESIÓN: 4,7 cm Diámetro  
TÉCNICA DE IMPRESIÓN: Tampografía  
COLORES: Amarillo

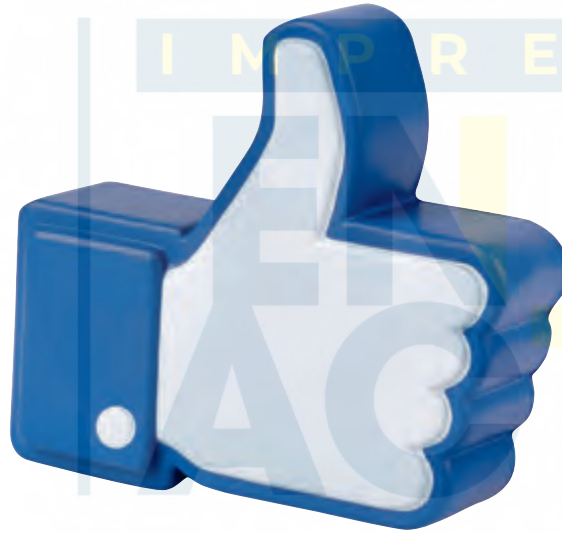

**SOC 930**  
ANTI-STRESS LIKE

MATERIAL: PU  
MEDIDA: 9,5 x 8,3 cm  
ÁREA DE IMPRESIÓN: 3 x 3 cm  
TÉCNICA DE IMPRESIÓN: Serigrafía / Tampografía  
COLORES: Azul con Blanco



**SOC 028**  
ANTI-STRESS WIT

MATERIAL: PU  
MEDIDA: 8,3 x 6,5 cm  
ÁREA DE IMPRESIÓN: 6,5 x 3,2 cm  
TÉCNICA DE IMPRESIÓN: Serigrafía / Tampografía  
COLORES: Blanco con Negro



BIENESTAR / ANTI-STRESS





## SOC 213 ANTI-STRESS BULLY

MATERIAL: PU  
MEDIDA: 10,3 x 7 cm  
ÁREA DE IMPRESIÓN: 5 x 2 cm  
TECNICA DE IMPRESIÓN: Tampografía  
COLORES: Negro



## SOC 026 VAQUITA ANTI-STRESS

MATERIAL: PU  
MEDIDA: 12 x 6,5 cm  
ÁREA DE IMPRESIÓN: 4 x 2,5 cm  
TECNICA DE IMPRESIÓN: Tampografía  
COLORES: Blanco con Negro



## SOC 027 PUERQUITO ANTI-STRESS

MATERIAL: PU  
MEDIDA: 7,2 x 7 cm  
ÁREA DE IMPRESIÓN: 3,6 x 3,6 cm  
TECNICA DE IMPRESIÓN: Tampografía  
COLORES: Rosa



## SOC 029 CUBO MULTICOLOR ANTI-STRESS

MATERIAL: PU  
MEDIDA: 5,5 x 5,5 cm  
ÁREA DE IMPRESIÓN: 4,8 x 4,8 cm  
TECNICA DE IMPRESIÓN: Serigrafía / Tampografía  
COLORES: Blanco y 5 Colores

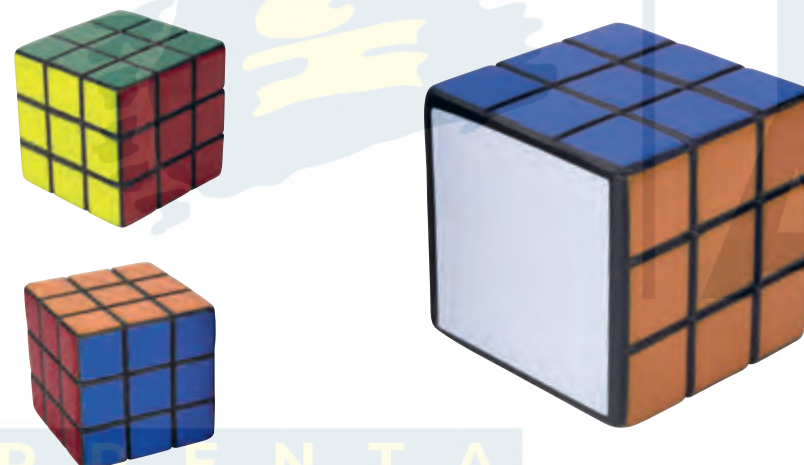

5 Caras de color y una cara blanca para impresión.



BIENESTAR / ANTI-STRESS





IMPRESIONTA

IMPRESIONTA

**SOC 013W**  
PELOTA ANTI-STRESS MUNDO

MATERIAL: PU  
MEDIDA: 6.4 cm Diámetro  
ÁREA DE IMPRESIÓN: 4.7 cm Diámetro  
TÉCNICA DE IMPRESIÓN: Tampografía  
COLORES: Azul con Verde  
COLORES GTM: Azul con Verde

**SOC 910**  
PELOTA ANTI-STRESS COLORFUL

MATERIAL: PU  
MEDIDA: 6.3 cm Diámetro  
ÁREA DE IMPRESIÓN: 3 cm Diámetro  
TÉCNICA DE IMPRESIÓN: Tampografía  
COLORES: Multicolor

**SOC 088**  
ANTI-STRESS MÉXICO

MATERIAL: PU  
MEDIDA: 8 x 12 cm  
ÁREA DE IMPRESIÓN: 2 x 2.5 cm  
TÉCNICA DE IMPRESIÓN: Tampografía  
COLORES: Multicolor



BIENESTAR / ANTI-STRESS







**SOC 011-01**  
PELOTA ANTI-STRESS FÚTBOL

MATERIAL: PU  
MEDIDA: 6,2 cm Diámetro  
ÁREA DE IMPRESIÓN: 2 x 1 cm  
TÉCNICA DE IMPRESIÓN: Tampografía  
COLORES: Blanco con Negro  
COLORES GTM: Blanco con Negro

**SOC 060**  
PELOTA ANTI-STRESS BALÓN

MATERIAL: PU / Plástico  
MEDIDA: 5,5 x 8,7 cm  
ÁREA DE IMPRESIÓN: 2 x 1 cm  
TÉCNICA DE IMPRESIÓN: Tampografía  
COLORES: Blanco con Negro

**SOC 011-07**  
CARITA FELIZ ANTI-STRESS

MATERIAL: PU  
MEDIDA: 6 cm Diámetro  
ÁREA DE IMPRESIÓN: 5 cm Diámetro  
TÉCNICA DE IMPRESIÓN: Tampografía  
COLORES: Amarillo  
COLORES GTM: Amarillo

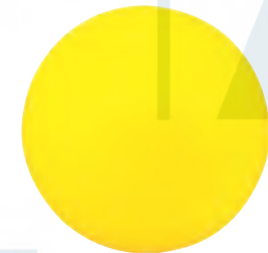

BIENSTAR / ANTI-STRESS





I M P R E N T A

**SOC 061**  
ANTI-STRESS CAMISETA

MATERIAL: PU  
MEDIDA: 8 x 9 cm  
ÁREA DE IMPRESIÓN: 4 x 5 cm  
TÉCNICA DE IMPRESIÓN: Tampografía  
COLORES: Blanco



**SOC 011-04**

PELOTA ANTI-STRESS TENNIS

MATERIAL: PU  
MEDIDA: 6,2 cm Diámetro  
ÁREA DE IMPRESIÓN: 3,5 x 4 cm  
TÉCNICA DE IMPRESIÓN: Tampografía  
COLORES: Amarillo con Blanco  
COLORES GTM: Amarillo con Blanco

**SOC 011-02**

PELOTA ANTI-STRESS BASKETBALL

MATERIAL: PU  
MEDIDA: 6,2 cm Diámetro  
ÁREA DE IMPRESIÓN: 1,5 x 5 cm  
TÉCNICA DE IMPRESIÓN: Tampografía  
COLORES: Naranja con Negro



BIENESTAR / ANTI-STRESS





# ACTO®

# AC



## IMPRESA

## IMPRESA

## IMPRESA

### SOC 011-05 PELOTA ANTI-STRESS BASEBALL

MATERIAL: PU  
MEDIDA: 6.2 cm Diámetro  
ÁREA DE IMPRESIÓN: 2.5 cm Diámetro  
TÉCNICA DE IMPRESIÓN: Tampografía  
COLORES: Blanco con Rojo

COLORES GTM: Blanco con Rojo

### SOC 011-03 PELOTA ANTI-STRESS GOLF

MATERIAL: PU  
MEDIDA: 6.2 cm Diámetro  
ÁREA DE IMPRESIÓN: 4 cm Diámetro  
TÉCNICA DE IMPRESIÓN: Tampografía  
COLORES: Blanco

COLORES GTM: Blanco

### SOC 011-06 PELOTA ANTI-STRESS FÚTBOL AMERICANO

MATERIAL: PU  
MEDIDA: 9 x 6.2 cm  
ÁREA DE IMPRESIÓN: 3 x 3 cm  
TÉCNICA DE IMPRESIÓN: Tampografía  
COLORES: Café

COLORES GTM: Café

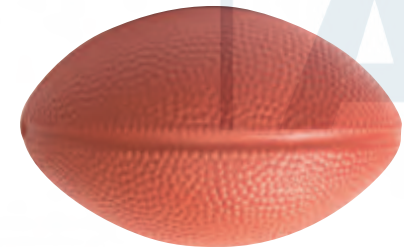

## IMPRESA

BIENESTAR / ANTI-STRESS



**SIN 520**  
COSMETIQUERA CHIC

MATERIAL: PVC  
MEDIDA: 27 x 16,5 x 9 cm  
ÁREA DE IMPRESIÓN: 16 x 11 cm  
TÉCNICA DE IMPRESIÓN: Serigrafía  
COLORES: N/P

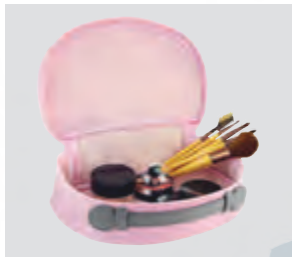

P



N



**DAM 007**  
COSMETIQUERA BRIANA

MATERIAL: Poliéster  
MEDIDA: 20 x 14 x 3 cm  
ÁREA DE IMPRESIÓN: 12 x 6 cm  
TÉCNICA DE IMPRESIÓN: Serigrafía  
COLORES: A/N/P

COLORES GTM: Negro



N



P



A



BIENESTAR / BELLEZA



2 Compartimentos internos.





®



R

**DAM 010**  
COSMETIQUERA KIARA

MATERIAL: Poliéster  
MEDIDA: 28 x 14,5 x 7,5 cm  
ÁREA DE IMPRESIÓN: 18 x 6,5 cm  
TÉCNICA DE IMPRESIÓN: Bordado  
COLORES: A/N/R



A



N

®

®



®



P

to<sup>ssh</sup>

**DAM 005**  
COSMETIQUERA STELLA

MATERIAL: Poliéster  
MEDIDA: 25 x 17 x 5 cm  
ÁREA DE IMPRESIÓN: 15 x 5 cm  
TÉCNICA DE IMPRESIÓN: Serigrafía  
COLORES: G/P  
COLORES GTM: Rosa



G



BIENESTAR / BELLEZA



3 Compartimentos internos con cierre.



### DAM 008 COSMETIQUERA ELBE

MATERIAL: Cúrpitel / PVC  
MEDIDA: 21 x 15 x 7 cm  
ÁREA DE IMPRESIÓN: 14 x 6 cm  
TÉCNICA DE IMPRESIÓN: Serigrafía  
COLORES: Gris



### DAM 501 COSMETIQUERA PLATINUM

MATERIAL: Microfibra  
MEDIDA: 25,5 x 20 x 15,5 cm  
ÁREA DE IMPRESIÓN: 21 x 10 cm  
TÉCNICA DE IMPRESIÓN: Bordado / Serigrafía  
COLORES: G/N/P



### DAM 502 COSMETIQUERA VICTORIAS

MATERIAL: Microfibra  
MEDIDA: 19,5 x 16,5 x 4,5 cm  
ÁREA DE IMPRESIÓN: 5 x 3 cm  
TÉCNICA DE IMPRESIÓN: Bordado / Serigrafía  
COLORES: G/N/P



3 Compartimentos internos.





**DAM 009**  
COSMETIQUERA LORELEI

MATERIAL: Yute / Plástico  
 MEDIDA: 25 x 16 cm  
 ÁREA DE IMPRESIÓN: 13 x 4 cm  
 TÉCNICA DE IMPRESIÓN: Serigrafía  
 COLORES: A/N/P/R  
 COLORES GTM: Rosa

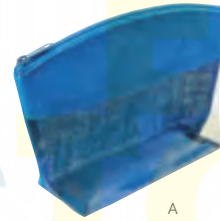

A

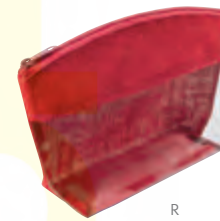

R

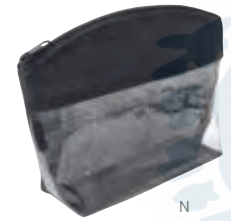

N

P



**DAM 021**  
COSMETIQUERA POLAND

MATERIAL: Algodón  
 MEDIDA: 24 x 15 cm  
 ÁREA DE IMPRESIÓN: 12 x 6 cm  
 TÉCNICA DE IMPRESIÓN: Serigrafía  
 COLORES: N/P/R



R



P



N



BIENESTAR / BELLEZA



Broche de velcro.



**SIN 128**  
COSMETIQUERA SELLA

MATERIAL: PVC  
MEDIDA: 20,5 x 7,5 x 5,5 cm  
ÁREA DE IMPRESIÓN: 16 x 5 cm  
TÉCNICA DE IMPRESIÓN: Serigrafía  
COLORES: A/B/P  
COLORES GTM: A/B/P

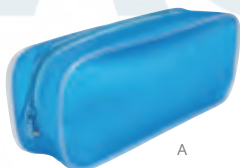

A

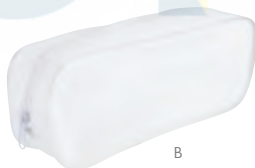

B

**DAM 019**  
KIT DE BAÑO ALTHEA

MATERIAL: Plástico / Poliéster  
MEDIDA: 18 x 14,5 cm  
ÁREA DE IMPRESIÓN: 8 x 6 cm  
TÉCNICA DE IMPRESIÓN: Serigrafía  
COLORES: Blanco  
COLORES GTM: Blanco



**DAM 015**  
ALHAJERO ALHAMA

MATERIAL: Plástico  
MEDIDA: 13 x 10 cm  
ÁREA DE IMPRESIÓN: 7 x 7 cm  
TÉCNICA DE IMPRESIÓN: Serigrafía / Tampografía  
COLORES: Blanco con Gris



Incluye 4 accesorios de baño: 2 esponjas, cepillo y guante.

Incluye 2 compartimentos y espejo.





**DAM 006**  
SET DE BROCHAS ANNIA

MATERIAL: Curpiel  
MEDIDA: 8,4 x 16 cm  
ÁREA DE IMPRESIÓN: 5 x 5 cm  
TÉCNICA DE IMPRESIÓN: Serigrafía  
COLORES: Negro



Incluye 5 accesorios y espejo.



**DAM 773**  
SET DE MANICURE Y BROCHAS YOUNG

MATERIAL: Curpiel  
MEDIDA: 13,2 x 8 cm  
ÁREA DE IMPRESIÓN: 10 x 6 cm  
TÉCNICA DE IMPRESIÓN: Láser / Serigrafía  
COLORES: Negro  
COLORES GTM: Negro



Incluye 10 accesorios (5 brochas, 5 accesorios para manicure y un espejo).



**DAM 013**  
SET DE BROCHAS KIYA

MATERIAL: Curpiel  
MEDIDA: 7,5 x 12 cm  
ÁREA DE IMPRESIÓN: 4 x 4 cm  
TÉCNICA DE IMPRESIÓN: Serigrafía  
COLORES: Negro  
COLORES GTM: Negro



Incluye 4 accesorios.



BIENESTAR / BELLEZA





®



G

### DAM 570 SET DE BROCHAS CRYSTAL FACE

MATERIAL: Plástico  
MEDIDA: 3,2 x 10,6 cm  
ÁREA DE IMPRESIÓN: 2,2 x 5,8 cm  
TÉCNICA DE IMPRESIÓN: Serigrafía  
COLORES: Transparente  
COLORES GTM: Transparente



Incluye 5 accesorios.

### DAM 540 SET DE BROCHAS GLAMOUR

MATERIAL: Plástico  
MEDIDA: 51 x 121 cm  
ÁREA DE IMPRESIÓN: 3,4 x 3 cm  
TÉCNICA DE IMPRESIÓN: Serigrafía / Tampografía  
COLORES: Plata



Incluye 5 accesorios.

### DAM 011 SET DE MANICURE LAMPUNG

MATERIAL: Poliéster  
MEDIDA: 6 x 10,5 cm  
ÁREA DE IMPRESIÓN: 4 x 5 cm  
TÉCNICA DE IMPRESIÓN: Serigrafía  
COLORES: G/M



Incluye 6 accesorios.



M



BIENESTAR / BELLEZA







I M P R E N T A



A



P



## DAM 435 SET DE MANICURE FUNKY

MATERIAL: Plástico  
MEDIDA: 10 x 5,3 cm  
ÁREA DE IMPRESIÓN: 8 x 4 cm  
TÉCNICA DE IMPRESIÓN: Serigrafía  
COLORES: A/B/R/V  
COLORES GTM: A/B



V



R



B

Incluye 4 accesorios.

## DAM 025 SET MANICURE KYMA

MATERIAL: Plástico  
MEDIDA: 4 x 8,3 cm  
ÁREA DE IMPRESIÓN: 2,5 x 4 cm  
TÉCNICA DE IMPRESIÓN: Serigrafía  
COLORES: N/P  
COLORES GTM: Negro



N



Incluye 6 accesorios.

## DAM 012 SET DE MANICURE SASKA

MATERIAL: Curpiel  
MEDIDA: 11 x 5,5 cm  
ÁREA DE IMPRESIÓN: 7 x 3 cm  
TÉCNICA DE IMPRESIÓN: Serigrafía  
COLORES: Negro



BIENESTAR / BELLEZA



I M P R E N T A

Incluye 4 accesorios.



**DAM 804**  
ESPEJO DOLLY

MATERIAL: Plástico  
MEDIDA: 7 x 7 cm  
ÁREA DE IMPRESIÓN: 5,5 x 5,5 cm  
TÉCNICA DE IMPRESIÓN: Serigrafía  
COLORES: Blanco  
COLORES GTM: Blanco



**DAM 560**  
ESPEJO FANCY

MATERIAL: Plástico  
MEDIDA: 6 cm Diámetro  
ÁREA DE IMPRESIÓN: 5 cm Diámetro  
TÉCNICA DE IMPRESIÓN: Serigrafía  
COLORES: AT/BT/GT/PT  
COLORES GTM: AT/BT/PT



**DAM 002**  
ESPEJO BRISEIS

MATERIAL: Plástico  
MEDIDA: 8,5 cm Diámetro Espejo / 2 x 10 cm Mango  
ÁREA DE IMPRESIÓN: 1 x 6 cm  
TÉCNICA DE IMPRESIÓN: Serigrafía  
COLORES: Plata  
COLORES GTM: Plata



Espejo l lado con aumento 2X y l lado normal. Cuenta con mango para sostener.

Incluye peine.



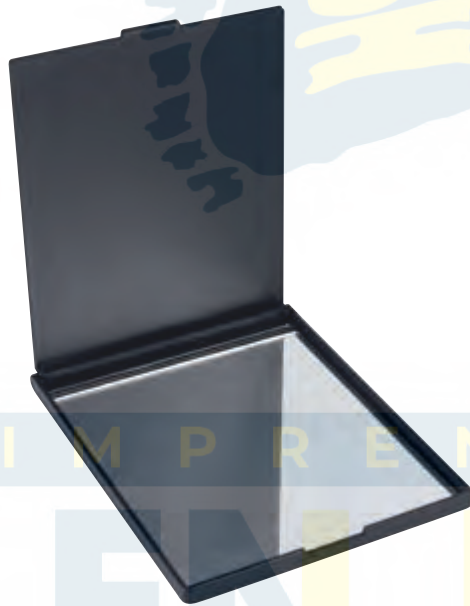

**DAM 120**  
ESPEJO LARISA

MATERIAL: Plástico  
MEDIDA: 9 x 11,5 cm  
ÁREA DE IMPRESIÓN: 6 x 8,5 cm  
TÉCNICA DE IMPRESIÓN: Serigrafía  
COLORES: Negro

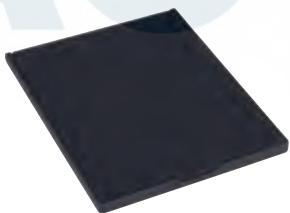

**DAM 500**  
ESPEJO ALINE

MATERIAL: Plástico  
MEDIDA: 6,3 x 6,3 cm  
ÁREA DE IMPRESIÓN: 4,5 x 4,5 cm  
TÉCNICA DE IMPRESIÓN: Serigrafía  
COLORES: A/B/O/P/V

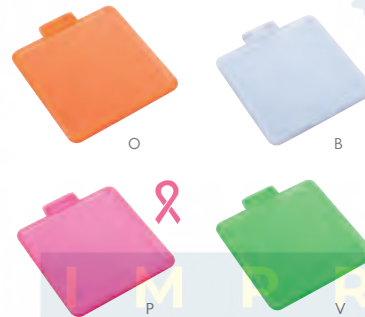

**DAM 014**  
ESPEJO KEILA

MATERIAL: Madera  
MEDIDA: 13 x 23 cm  
ÁREA DE IMPRESIÓN: 9 x 2,5 cm  
TÉCNICA DE IMPRESIÓN: Láser  
COLORES: Café



Espejo armable. Incluye 2 piezas.



BIENESTAR / BELLEZA





### DAM 018 CEPILLO ZIVA

MATERIAL: Plástico  
MEDIDA: 7,5 x 15 cm  
ÁREA DE IMPRESIÓN: 3 x 4 cm  
TÉCNICA DE IMPRESIÓN: Serigrafía  
COLORES: Blanco con Negro  
COLORES GTM: Blanco con Negro



Cepillo anti-frizz, masajeador. Incluye espejo.

### DAM 017 CEPILLO BIELLA

MATERIAL: Plástico  
MEDIDA: 6 x 15 cm  
ÁREA DE IMPRESIÓN: 2 x 6 cm  
TÉCNICA DE IMPRESIÓN: Serigrafía  
COLORES: Blanco con Negro



Cepillo anti-frizz, masajeador.

### DAM 810 COSTURERO OVALADO AURA

MATERIAL: Plástico  
MEDIDA: 7,7 x 5,4 cm  
ÁREA DE IMPRESIÓN: 4,5 x 3,5 cm  
TÉCNICA DE IMPRESIÓN: Serigrafía  
COLORES: Blanco Frosty  
COLORES GTM: Blanco Frosty



Incluye 4 accesorios.